

ДУХОВЫЕ ШКАФЫ

Инструкция по установке и эксплуатации

Уважаемый потребитель!

Благодарим Вас за приобретение продукции KRONAsteel. Мы надеемся, что данный прибор оправдает Ваши ожидания и станет прекрасным помощником на Вашей кухне. Для правильной и безопасной эксплуатации прибора, пожалуйста, ознакомьтесь со всеми пунктами данной инструкции. Просим Вас сохранять эту инструкцию на весь срок службы данного прибора.

В начале инструкции Вы узнаете о некоторых важных условиях безопасной работы прибора. Чтобы Ваш прибор длительное время находился в прекрасном состоянии, мы приводим множество полезных советов по уходу и чистке. Также эта инструкция даёт некоторые советы по экономии электроэнергии.

На случай, если когда-нибудь в процессе эксплуатации прибора возникнут неполадки, на последних страницах этой инструкции Вы сможете найти советы, как самостоятельно устранить мелкие неисправности.

Ваш новый прибор изготовлен из высококачественных материалов и полностью соответствует всем стандартам ЕЭС.

Наша бытовая техника постоянно совершенствуется, улучшаются характеристики приборов, обновляется дизайн, поэтому рисунки и обозначения в инструкции могут несколько отличаться от приобретённой Вами модели.

Желаем Вам приятного аппетита!

Изделие произведено в соответствии с европейскими стандартами и сертифицировано CE, TÜV, ISO 9001, 

Производитель оставляет за собой право вносить изменения в конструкцию с целью улучшения характеристик продукции.

Дата изготовления прибора содержится в его серийном номере.

Серийный номер прибора указан на внутренней этикетке, которая размещена на духовом шкафу. Расшифровка серийного номера:

В данном примере прибор изготовлен в феврале 2018 года.

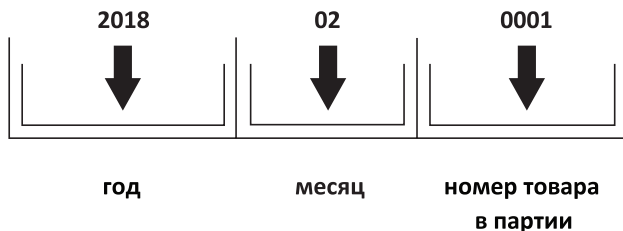

СОДЕРЖАНИЕ

СОВЕТЫ И УКАЗАНИЯ ПО БЕЗОПАСНОСТИ

Перед подключением нового прибора	2
Указания по безопасности	2
Система заземления	4
Очистка	5
Посуда	5

КОМПЛЕКТАЦИЯ И ТЕХНИЧЕСКИЕ ХАРАКТЕРИСТИКИ

Комплектация	6
Технические характеристики духового шкафа	6

ВАШ НОВЫЙ ДУХОВОЙ ШКАФ

Ваш новый духовой шкаф	7
Панель управления	7
Управление духовым шкафом	7
Настройка часов	7
Приготовление пищи микроволнами	8
Мощность СВЧ	9
Пиктограммы функций	9
Функция гриль	10
Функция 3D-конвекция	10
Функция гриль с конвекцией	10
Нижний нагрев с 3D-конвекцией	11
СВЧ + гриль	11
СВЧ + конвекция	11
СВЧ + гриль с конвекцией	12
СВЧ + нижний нагрев + конвекция	12
Программы автоприготовления	13
Разогрев	14
Защита от детей	14
Дисплей	14

УСТАНОВКА ДУХОВОГО ШКАФА

Установка	15
Установка поворотного столика	15
Важная информация по установке	16
Расположение	16
Встраивание	16
Утилизация отработавшего прибора	18

СОВЕТЫ И УКАЗАНИЯ ПО БЕЗОПАСНОСТИ

Внимание! Во избежание поломки перед включением техники в холодное время года, необходимо выдерживать ее в распакованном виде при комнатной температуре не менее 2-х часов.

ПЕРЕД ПОДКЛЮЧЕНИЕМ НОВОГО ПРИБОРА

Монтаж и установка прибора должны производиться только квалифицированными специалистами с соблюдением инструкции и схемы подключения. Прибор должен быть подключен к надежной системе заземления, соответствующей действующим нормам электрической безопасности.

Производитель снимает с себя любую ответственность за ущерб, который может быть причинен людям и имуществу, в случае отсутствия или некачественного заземления прибора.

Перед первым включением обязательно проверьте, нет ли в духовке посторонних предметов, таких как элементы упаковки и т. д.

Внимание! Перед первым использованием мы рекомендуем прокалить духовку с размещенными в ней на соответствующих уровнях решеткой и противнями, установив максимальную температуру нагрева духовки. Затем откройте дверцу духовки, включите кухонную вытяжку и проветрите комнату, чтобы удалить запах смазочных веществ, используемых для консервации оборудования во время его хранения до установки.

УКАЗАНИЯ ПО БЕЗОПАСНОСТИ

Не пользуйтесь прибором при открытой дверце, т.к. это может привести к вредному излучению микроволн. Запрещается повреждать аварийные выключатели.

Не помещайте предмет между передней частью духовки и дверцей и не позволяйте почве или остаткам чистящего средства накапливаться на поверхности.

ПРЕДУПРЕЖДЕНИЕ: если дверца повреждена, не используйте духовку. Необходимо обратиться в сервисный центр.

Данный прибор необходимо содержать в чистоте, иначе его поверхность придет в негодность, что снизит жизненный цикл прибора, и может привести к опасной ситуации.

УКАЗАНИЯ ПО БЕЗОПАСНОСТИ

Для снижения риска воспламенения, электрического шока, взрыва от избыточной энергии СВЧ при использовании прибора следуйте инструкции, описанной ниже.

1. **Предупреждение:** жидкости и другая пища не должны нагреваться в закрытых контейнерах.

2. **Предупреждение:** опасно самовольно производить ремонт, который предполагает отсоединение крышки, которая отвечает за защиту от взрыва от микроволновой энергии.

Инструкция по установке и эксплуатации

3. Предупреждение: прибор разрешается использовать детям без наблюдения взрослых только при тщательном предварительном инструктаже и понимании всех опасностей при неправильном использовании.

4. Предупреждение: при работе в комбинированном режиме прибор можно использовать только под наблюдением взрослых (только для духовок с грилем).

5. Использовать только посуду, предназначенную для СВЧ.

6. Необходимо регулярно чистить прибор, удаляя все частицы пищи.

7. Следуйте инструкции: «Указания по безопасности: предотвращение взрыва от чрезмерного микроволнового излучения».

8. При разогреве пищи в пластиковом или бумажном контейнере следите за прибором во избежание воспламенения.

9. Если вы обнаружили дым, отключите прибор, дверцу оставьте закрытой, чтобы пламя не распространилось.

10. Не перегревайте пищу.

11. Не используйте прибор для хранения чего-либо. Запрещается хранить хлеб, печенье и т.п. внутри духового шкафа.

12. Перед использованием духовки удалите металлические и другие держатели, если такие имеются на контейнерах.

13. Устанавливайте прибор согласно прилагаемой инструкции по установке.

14. Яйца нельзя варить и разогревать в СВЧ, т.к. они могут взорваться, даже если нагревание в СВЧ уже завершено.

15. Используйте прибор только по его прямому назначению, как описано в инструкции. Не используйте химикаты. Данный прибор запрещено использовать с промышленными и лабораторными целями.

16. Если шнур питания поврежден, он должен быть заменен производителем, сервисным центром во избежание опасности.

17. Не храните и не используйте прибор вне помещения.

18. Нельзя использовать прибор около воды, на мокром полу, около бассейна.

19. Температура поверхностей может быть очень высокой при работе прибора. Держите шнур питания вдалеке от нагретой поверхности. ничего не кладите на поверхности духового шкафа.

20. Шнур питания не должен нависать над краем стола.

21. Старайтесь содержать прибор в чистом состоянии, иначе поверхность может испортиться, что может повлиять на срок службы прибора и вызвать опасные ситуации.

22. Содержимое бутылочек для кормления и детских баночек необходимо взбалтывать и проверять степень их нагрева перед использованием во избежание ожога.

23. Кипение напитков, разогретых в СВЧ, может продолжаться после того, как вы извлекли их из прибора, поэтому будьте осторожны, держа контейнер.

24. Прибор не предназначен для самостоятельного использования людьми с ограниченными способностями. Рядом должен находиться человек, который будет отвечать за безопасность.

Инструкция по установке и эксплуатации

25. Запрещается детям играть с прибором.

26. Духовой шкаф нельзя встраивать в шкаф без предварительного тестирования.

27. Прибор не управляется с помощью внешнего таймера или отдельно пульта дистанционного управления.

28. **ПРЕДУПРЕЖДЕНИЕ:** перед заменой лампы убедитесь, что прибор отключен во избежание поражения электрическим током.

29. Части прибора могут нагреваться при работе. Не подпускайте детей.

30. Паровой очиститель отсутствует.

31. Поверхность ящика для хранения может нагреваться.

32. Не используйте абразивные средства и металлические губки для очистки стекла т.к. они могут поцарапать стекло и привести к его разрушению.

33. Во время использования прибор нагревается. Будьте осторожны, не касайтесь внутренних элементов прибора.

34. Используйте датчик температуры, предназначенный для данного прибора (только для духовок с данной функцией).

35. Задняя поверхность прибора должна размещаться у стены.

СИСТЕМА ЗАЗЕМЛЕНИЯ

Прибор должен быть заземлен. В момент короткого замыкания заземление снижает риск поражения электрическим током. Данный прибор оснащен шнуром с заземляющим проводом и вилок. Вилку следует вставить в розетку, которая качественно установлена и заземлена. Проконсультируйтесь со специалистом, если инструкция по заземлению не ясна, или если возникают сомнения по качественному заземлению. При необходимости используйте удлинитель (только трехпроводной).

Короткий шнур питания предназначен для случаев, когда длинный шнур отключен или неудобен в использовании.

Если установлен длинный шнур или удлинитель:

1) Электрический номинал кабеля или удлинителя должен быть как минимум такой же, как и номинал прибора.

2) Удлинитель должен быть в типе заземления трехпроводной.

3) Длинный шнур должен быть собран так, чтобы он не свисал со стола, т. к. его могут потянуть дети или о него можно споткнуться.

ОПАСНО!

Не дотрагивайтесь до внутренних элементов прибора, т. к. это может вызвать серьезные повреждения и смерть. Не разбирайте прибор.

ПРЕДУПРЕЖДЕНИЕ

Неправильное заземление может вызвать поражение электрическим током.

Не включайте вилку в розетку, пока прибор не установлен и не заземлен.

Инструкция по установке и эксплуатации

ОЧИСТКА

Убедитесь, что прибор отключен от электросети.

После использования протрите прибор внутри влажной тряпкой.

Аксессуары промойте в мыльной воде.

Дверную раму и прилежащие части нужно тщательно очистить с помощью влажной тряпки.

ПОСУДА

Смотрите инструкцию «Материалы для использования в СВЧ.»

ПРЕДУПРЕЖДЕНИЕ. Опасно самовольно производить ремонт, который предполагает отсоединение крышки, отвечающей за защиту от микроволновой энергии (Опасность получения травмы).

Некоторая неметаллическая посуда может быть опасной для использования в СВЧ. Если у Вас есть сомнения, выполните следующий тест.

Тест посуды:

1. Наполните контейнер для СВЧ 1 стаканом холодной воды (250 мл), поместите его в печь, а рядом поставьте посуду.

2. Включите макс. мощность на 1 мин.

3. Осторожно потрогайте посуду. Если пустая посуда стала теплой, не используйте ее в СВЧ.

4. Не превышайте длительность теста — 1 мин.

ПРАВИЛА ЭКСПЛУАТАЦИИ СТЕКЛЯННОГО ПРОТИВНЯ

Правильный уход – залог долголетия стеклянной посуды. Стеклянный противень для духовки прослужит долго в том случае, если хозяйка будет его правиль-

но использовать и ухаживать за ним. Существуют некоторые правила, которые стоит соблюдать:

- нагревать и охлаждать противни нужно постепенно;
- наружная поверхность должна всегда оставаться сухой, а внутри формы необходимо обеспечить достаточное количество жидкости или масла;
- в разогретую форму нельзя наливать холодные жидкости и укладывать холодные продукты, от этого она может лопнуть;
- рекомендуется вынимать стеклянную форму из духовки только сухими прихватками;
- категорически запрещено ставить горячую посуду из жаропрочного стекла на холодную или мокрую поверхность;
- при очистке не стоит пользоваться абразивными средствами или скрести стекло ножом;
- форму из стекла надо помещать в холодную или слегка тёплую духовку, нагреваться они должны одновременно, в раскалённую духовку стекло ставить нельзя;
- категорически запрещается заливать горячий противень холодной водой. Нужно сначала дать ему остыть до комнатной температуры;
- категорически запрещается ставить в духовой шкаф противень со сколами или после падения, так как даже если визуально не видно трещин, нагревание может привести к растрескиванию стекла.

ДУХОВЫЕ ШКАФЫ

Инструкция по установке и эксплуатации

КОМПЛЕКТАЦИЯ

Ваш духовой шкаф относится к категории встраиваемой техники. В комплект поставки духового шкафа входят:

- Духовой шкаф — 1 шт.
- Металлический круглый противень — 1 шт.
- Решетка 1-го типа (устанавливается в духовой шкаф) — 1 шт.
- Решетка 2-го типа (устанавливается в противень) — 1 шт.
- Стекланный противень — 1 шт.
- Комплект крепежа духового шкафа к кухонной мебели (2 самореза).
- Инструкция по применению.

ТЕХНИЧЕСКИЕ ХАРАКТЕРИСТИКИ ДУХОВОГО ШКАФА

Это оборудование соответствует следующим стандартам ЕЭС:

- 73/23/ЕЕС — по низкому напряжению;
- 89/336/ЕЕС — по электромагнитной совместимости;
- 93/68/ЕЕС — по общим стандартам;
- 89/109/ЕЕС — по материалам или объектам, которые могут входить в контакт с пищевыми продуктами.

Параметры духового шкафа и ниши для его встраивания

Объем духового шкафа: общий – 44 л.

Вес нетто: 36 кг.

Размеры встраивания духового шкафа, мм	Высота	Ширина	Глубина (длина)
Размеры лицевой панели	455	595	20
Размеры встраиваемой части	445	557	545
Размеры ниши для встраивания	458–450*	560	min 550

Мощности нагревательных и других элементов духового шкафа, максимальная потребляемая мощность, кВт

Напряжение питания: 230 В~, 50 Гц.

Класс энергоэффективности: А

Класс защиты: 1

Элемент	Мощность, Вт
Номинальная потребляемая мощность (микроволны)	1650
Номинальная выходная мощность (микроволны)	900
Верхний нагревательный элемент	1750
Нижний нагревательный элемент	600
Кольцевой нагревательный элемент	1750
Мотор конвектора	40
Мотор охлаждающий	43
Лампа освещения духовки	25
Максимальная потребляемая мощность	3350

* смотри схему встраивания.

ВАШ НОВЫЙ ДУХОВОЙ ШКАФ

ПАНЕЛЬ УПРАВЛЕНИЯ



Рис. 1. Панель управления

1. Ручка выбора функций.
2. Пиктограмма мощность/вес.
3. Пиктограмма быстрого подогрева.
4. Пиктограмма включение/выключение.
5. Пиктограмма температура/авто-меню.
6. Пиктограмма таймера.
7. Пиктограмма старт/пауза.
8. Ручка выбора значений.



Управление духовым шкафом

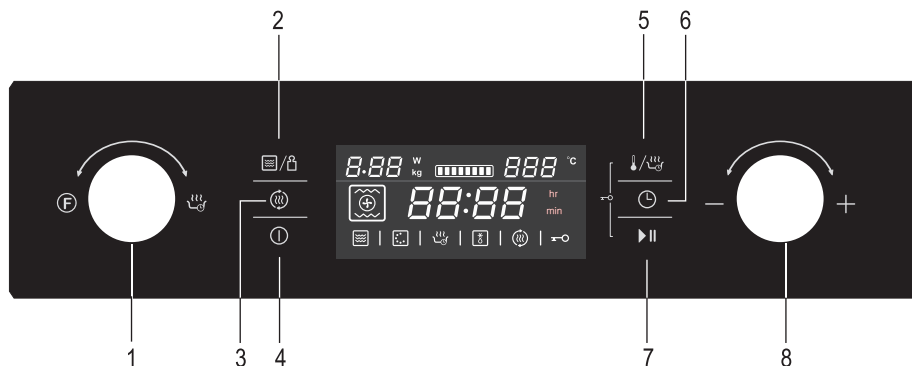

Данный духовой шкаф с функцией микроволновой печи использует современное управление для настройки режимов приготовления, чтобы удовлетворить Вашим потребностям для лучшего приготовления пищи.

Настройка часов

Когда духовой шкаф подключается к электропитанию, на дисплее начнут мигать «00:00» и прозвучит один звуковой сигнал.

1. Поворотом ручки  установите нужное время в диапазоне от 00:00 до 23:59.

После установки нужного времени, нажмите . Часы установлены. **ВНИМАНИЕ.** Если Вы хотите изменить текущее время, нажмите и удерживайте не менее 3 секунд . На дисплее вновь начнут мигать символы 00:00 и установку часов можно повторить, как и при первом подключении духового шкафа к электропитанию.

Если вы не хотите видеть текущее время на дисплее духового шкафа, коротко нажмите  — цифры на дисплее исчезнут. Повторное краткое нажатие  вернет отображение времени на дисплей.

Инструкция по установке и эксплуатации

Приготовление пищи микроволнами

1. Нажмите кнопку  для включения функции микроволновой печи. На дисплее появится значок микроволновая печь и начинают мигать 1:00. Если в течение 10 секунд не производить никаких операций, то значение подтвердится автоматически.

2. Поворотом  установите время приготовления.

Максимальное время приготовления зависит от мощности, которая была установлена. При включении 900 Вт, макс. время приготовления составит 30 минут, при других мощностях 90 минут.

3. Нажмите /, для установки мощности СВЧ.

4. Поворотом ручки  установите необходимую Вам мощность (от 100 Вт до 900 Вт).

5. Нажмите кнопку  чтобы начать приготовление.

Примечание. Шаг величин для регулировки времени кодирующих переключателей является следующее:

0 – 1 мин	: 1 секунда
1 – 5 мин	: 10 секунда
5 – 15 мин	: 30 секунд
15 – 60 мин	: 1 минута
60 мин	: 5 минут

Мощность СВЧ

Из приведённой ниже табл. 2, можно понять какая мощность СВЧ требуется для приготовления тех или иных продуктов.

Табл. 1. Мощность СВЧ

Мощность, %	100	80	50	30	20
Отображение на дисплее	900W	700W	450W	300W	100W















Табл. 2.

Мощность СВЧ, W	Продукты
900	Кипячение воды, разогрев Приготовление курицы, овощей
700	Разогрев Приготовление грибов Приготовление пищи, в состав которой входят яйца, сыры
450	Приготовление супов, риса
300	Размораживание Плавление шоколада, масла
100	Размораживание чувствительных продуктов Размораживание продуктов неправильной формы Размягчение мороженого Подогрев теста для ускоренного поднятия

ДУХОВЫЕ ШКАФЫ

Инструкция по установке и эксплуатации



Пиктограммы функций



Функции		Режим		
	СВЧ		СВЧ	Используется микроволновая печь. Режимы для приготовления и разогрева.
	Обычный нагрев		3D конвекция	Приготовление происходит горячим воздухом. Микроволновая печь не активирована. Перед тем как начать приготовление рекомендуется прогреть духовой шкаф.
			Гриль с конвекцией	Работает верхний нагревательный элемент и вентилятор. Для получения золотистой корочки при жарке.
			Гриль	Верхний нагрев. Подходит для жарки.
			Нижний нагрев с конвекцией	Используется для жарки больших кусков мяса, пиццы и т.д.
	Комбинированные		3D-конвекция	СВЧ + 3 D-конвекция Используйте для быстрой жарки
			Гриль с конвекцией	СВЧ + Гриль с конвекцией
			Гриль	СВЧ + Гриль Для быстрой жарки с золотистой корочкой
			Нижний нагрев с конвекцией	СВЧ + Нижний нагрев с конвекцией
	Авто программы		P01 – P13	Автоматическое приготовление
	Размораживание		d01 – d02	Размораживание

Инструкция по установке и эксплуатации

Функция ГРИЛЬ

1) Нажмите  для включения духового шкафа.

2) Ручкой  выберите необходимый режим. Должен загореться индикатор .

3) Ручкой  выберите режим гриля. По умолчанию мощность гриля установлена на 3-й уровень. Загорится индикатор .

4) нажмите  для выбора уровня мощности гриля.

5) Ручкой  выберите один из трёх уровней мощности гриля (1 – мин.,



3 – макс.). Нажмите  для выбора времени приготовления. По умолчанию установлено 10 минут.

6) Ручкой  установите необходимое время приготовления. Максимально оно может составлять 90 минут.

7) Нажмите  для начала приготовления.

Функция 3D-конвекция

1) Нажмите  для включения духового шкафа.

2) Ручкой  выберите необходимый режим. Должен загореться индикатор .

3) Ручкой  выбрать режим 3D-конвекции. Должен загореться ин-

дикатор . По умолчанию в этом режиме выставлена температура приготовления 180 градусов.

4) Нажмите  для выбора температуры.



5) Ручкой  выберите нужную температуру приготовления из диапазона 50–230 градусов. Нажмите  для выбора времени приготовления. По умолчанию установлено 10 минут.



6) Ручкой  установите необходимое время приготовления. Максимально оно может составлять 5 часов.

7) Нажмите  для начала приготовления.

Функция ГРИЛЬ с конвекцией



1) Нажмите  для включения духового шкафа.

2) Ручкой  выберите необходимый режим. Должен загореться индикатор .

3) Ручкой  выбрать режим 3D-конвекции. Должен загореться индикатор .

По умолчанию в этом режиме выставлена температура приготовления 180 градусов.

4) Нажмите  для выбора температуры.

5) Ручкой  выберите нужную температуру приготовления из диапазона 100–230 градусов. Нажмите 

Инструкция по установке и эксплуатации



для выбора времени приготовления. По умолчанию установлено 10 минут.



6) Ручкой  установите необходимое время приготовления. Максимально оно может составлять 5 часов.

7) Нажмите  для начала приготовления.

Нижний нагрев с 3D-конвекцией

1) Нажмите  для включения духового шкафа.

2) Ручкой  выберите необходимый режим. Должен загореться индикатор .

3) Ручкой  выбрать режим 3D-конвекции. Должен загореться индикатор . По умолчанию в этом режиме выставлена температура приготовления 180 градусов.

4) Нажмите  для выбора температуры.

5) Ручкой  выберите нужную температуру приготовления из диапазона 100–230 градусов. Температуру можно выбирать с амплитудой в 5 градусов. Например, 100, 105, 100... и т.д.

Нажмите  для выбора времени приготовления. По умолчанию установлено 10 минут.



6) Ручкой  установите необходимое время приготовления. Максимально оно может составлять 5 часов.

7) Нажмите  для начала приготовления.

СВЧ + Гриль

1) Нажмите  для включения духового шкафа.

2) Ручкой  выберите необходимый режим. Должны загореться индикаторы  и .

3) Ручкой  выберите режим. По умолчанию для этого режима задан 3-й уровень мощности. Должен загореться индикатор  при выборе режима Гриль.

4) Нажмите  для выбора температуры.

5) Ручкой  выставьте желаемую мощность.

6) Нажмите  для установки мощности микроволн. По умолчанию задано 300 W.

7) Ручкой  выберите значение 750, 450, 300 или 100 W.

8) Нажмите  для установки необходимого времени приготовления. По умолчанию задано 10 минут.

9) Ручкой  установите необходимое время, максимум — 90 минут.



10) Нажмите  для начала приготовления.



СВЧ + Конвекция

1) Нажмите  для включения духового шкафа.

2) Ручкой  выберите необходи-

Инструкция по установке и эксплуатации

мый режим. Должны загореться индикаторы  и .

3) Ручкой  выберите режим . По умолчанию 180 градусов.

4) Нажмите  для выбора температуры.

5) Ручкой  выберите необходимую температуру из диапазона от 50 до 230 градусов.

6) 6) Нажмите  для установки мощности микроволн. По умолчанию задано 300 W.

7) Ручкой  выберите значение 750, 450, 300 или 100 W.

8) Нажмите  для установки необходимого времени приготовления. По умолчанию задано 10 минут.



9) Ручкой  установите необходимое время, максимум — 90 минут.

10) Нажмите  для начала приготовления.

СВЧ + Гриль с конвекцией

1) Нажмите  для включения духового шкафа.

2) Ручкой  выберите необходимый режим. Должны загореться индикаторы  и .

3) Ручкой  выберите режим . По умолчанию 180 градусов.

4) Нажмите  для выбора температуры.

ратуры.

5) Ручкой  выберите необходимую температуру из диапазона от 100 до 230 градусов.

6) 6) Нажмите  для установки мощности микроволн. По умолчанию задано 300 W.

7) Ручкой  выберите значение 750, 450, 300 или 100 W.

8) Нажмите  для установки необходимого времени приготовления. По умолчанию задано 10 минут.



9) Ручкой  установите необходимое время, максимум — 90 минут.

10) Нажмите  для начала приготовления.

СВЧ + нижний нагрев + конвекция

1) Нажмите  для включения духового шкафа.

2) Ручкой  выберите необходимый режим. Должны загореться индикаторы  и .

3) Ручкой  выберите режим . По умолчанию 180 градусов.

4) Нажмите  для выбора температуры.

5) Ручкой  выберите необходимую температуру из диапазона от 100 до 230 градусов.

6) 6) Нажмите  для установки мощности микроволн. По умолчанию задано 300 W.

ДУХОВЫЕ ШКАФЫ

Инструкция по установке и эксплуатации

7) Ручкой  выберите значение 750, 450, 300 или 100 W.



8) Нажмите  для установки необходимого времени приготовления. По умолчанию задано 10 минут.

9) Ручкой  установите необходимое время, максимум — 90 минут.

10) Нажмите  для начала приготовления.

Программы автоприготовления

1) Нажмите  для включения духового шкафа.

2) Ручкой  выберите необходимый режим. Должны загореться индикатор . На дисплее отобразятся время, вес, первая цифра номера автопрограммы.

3) Ручкой  выберите автоменю «P01», «P02» ... «P13».

4) Нажмите  для выбора веса.

5) Ручкой  выберите необходимый вес готовящегося продукта.

6) Нажмите  для начала приготовления.

Программа	Категория	Продукт
d01(разморозка)**	Мясо, рыба, птица	При звуковом сигнале прибор прекратит работу. Переверните продукт и нажмите кнопку старт/пауза для продолжения размораживания.
d02(разморозка)**	* Хлеб, фрукты	
P01**	Овощи	Свежие овощи
P02**	Гарниры	Картофель очищенный, отварной
P03*	Гарниры	Картофель жареный При звуковом сигнале переверните продукт, Автоматически начнется следующая фаза.
P04	Птица, рыба	Кусочки птицы, рыбы При звуковом сигнале переверните продукт. Автоматически начнется следующая фаза.
P05*	Выпечка	Торт
P06*	Выпечка	Яблочный пирог
P07*	Выпечка	Пирог с заварным кремом
P08**	Разогрев	Напитки/суп
P09**	Разогрев	Еда на тарелке
P10**	Разогрев	Соус, тушеное блюдо
P11*	Удобство	Замороженная пицца
P12*	Удобство	Чипсы При звуковом сигнале переверните продукт. Автоматически начнется следующая фаза.
P13*	Удобство	Замороженная лазанья

Инструкция по установке и эксплуатации

Программы со значком * предварительно нагревают пищу. В это время могут быть паузы, но значок разогрева горит. После разогрева зазвучит сигнал, и значок разогрева мигает.

Программы со значком ** используют только функцию СВЧ.

РАЗОГРЕВ



Данная функция может быть активирована только после выбора функций: Конвекция, Гриль с конвекцией, 3D-конвекция, СВЧ + Конвекция, СВЧ + Гриль + Конвекция, СВЧ + 3D-конвекция.



1) Нажмите . Появится значок предварительного нагрева.

2) Нажмите ► || для начала разогрева. При достижении нужной температуры Вы услышите 3 сигнала. Вы можете остановить разогрев, открыв дверцу или нажав кнопку .

Внимание: Данная функция работает только, если Вы выбрали один из указанных режимов. Во время разогрева функция СВЧ отключена.

ЗАЩИТА ОТ ДЕТЕЙ

Закреть: нажмите ► || и  /  одновременно. Услышите длинный сигнал, означающий, что функция активирована. Загорится индикатор .

Открыть : нажмите ► || и  /  3 секунды . Услышите длинный сигнал, означающий разблокировку. Индикатор  исчезнет.

ДИСПЛЕЙ

1) При установке (при отсутствии других операций) автоматическое подтверждение через 10 секунд. За исключение первой установки времени.

2) Во время установки программы 3 секунды + 3 секунды на подтверждение.

3) Когда прибор в состоянии настройки или паузы, в том числе, автоменю и разморозки, при отсутствии операций в течение 5 мин, прибор отключается.

4) Лампа будет светиться всегда при открытой двери.

5) Лампа будет светиться всегда при паузе.

6) Кнопка ► || должна быть нажата для продолжения работы, если дверь открывается в процессе работы.

Инструкция по установке и эксплуатации

УСТАНОВКА

Извлеките прибор и все части из картона.
Ваш прибор имеет следующие части:

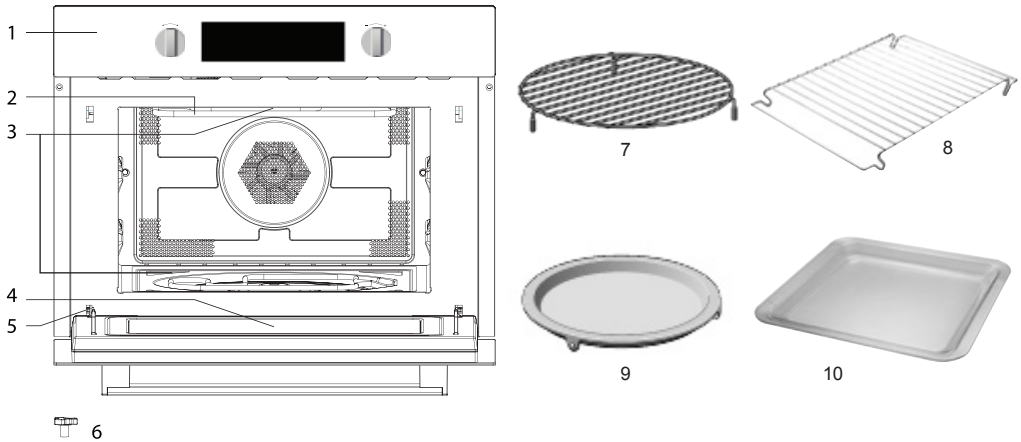

1. Панель управления.
2. Нагревательные элементы.
3. Освещение.
4. Стеклопанель.
5. Шарнир петли дверцы.
6. Поворотный вал.

7. Решетка 1-го типа (устанавливается в духовой шкаф).
8. Решетка 2-го типа (устанавливается в противень).
9. Металлический круглый противень.
10. Стеклопанель.

Установка поворотного столика

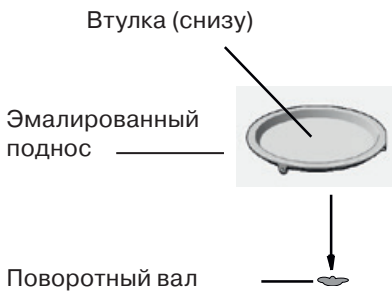

- a. Не располагайте поднос вниз верхней частью.
- b. Эмалированный поднос должен всегда использоваться при приготовлении.
- c. Пища и контейнеры с пищей всегда должны располагаться на подносе.
- d. Если поднос сломался, обратитесь в сервисный центр.

Инструкция по установке и эксплуатации

ВАЖНАЯ ИНФОРМАЦИЯ ПО УСТАНОВКЕ

Данный прибор не предназначен для использования в коммерческих целях.

Соблюдайте инструкцию по установке. Прибор должен быть установлен только квалифицированным рабочим.

Розетку использовать только при заземленном разьеме.

Если нужен новый разъем, то установка должна быть проведена только квалифицированным рабочим. Если вилка не работает после установки, нужно установить полярное размыкающее устройство с зазором между контактами не менее 3 мм.

Запрещено использование переходников, блоков сетевых розеток, удлинителей.

Перегрузка может привести к возгоранию.

Если прибор не оснащен шнуром питания и вилкой, то соединительное оборудование должно иметь зазор между контактами всех полей, что обеспечит полное отключение.

Прибор должен быть подключен к стационарному электропроводу в соответствии с нормами.

Расположение

ВНИМАНИЕ! Не разбирать прибор. Касание внутренностей прибора может привести к серьезным повреждениям и смерти.

Устанавливайте прибор на твердую, ровную поверхность

Убедитесь, что вокруг СВЧ достаточно вентиляции. Задняя и боковые части должны быть свободными на 10 см.

Не накрывайте вентиляционные отверстия.

Ножки регулировки высоты нельзя удалять.

Не располагать прибор вблизи источника тепла.

Приемо-передающее оборудование (радио, телевизор) может повлиять на работу СВЧ.

Встраивание

Не держитесь и не несите прибор за ручку дверцы. Она не сможет удержать вес прибора и может сломаться.

1. Осторожно вставьте СВЧ в место встраивания, убедившись, что она вошла в центр.

2. Полностью установите прибор внутрь и отцентрируйте его, стараясь не перекручивать кабель питания.

3. Откройте дверцу и прикрутите СВЧ винтами, которые прилагаются в комплекте.

4. Разрыв между столешницей и прибором не должен быть закрыт дополнительными досками или планками.

Инструкция по установке и эксплуатации

Параметры встраивания

Внимание: Над прибором должен быть зазор.



Схема встраивания духового шкафа.



Крепление духового шкафа к мебели.

Инструкция по установке и эксплуатации

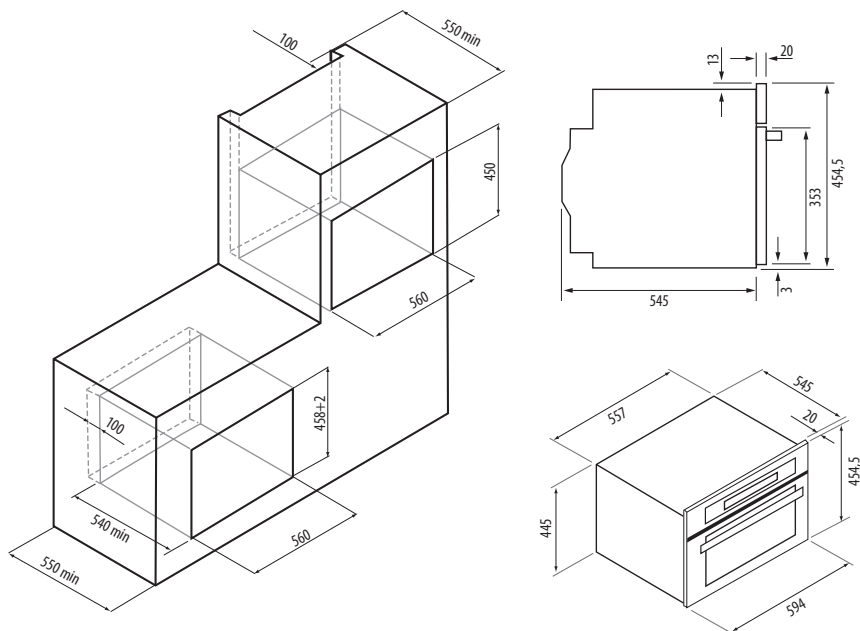
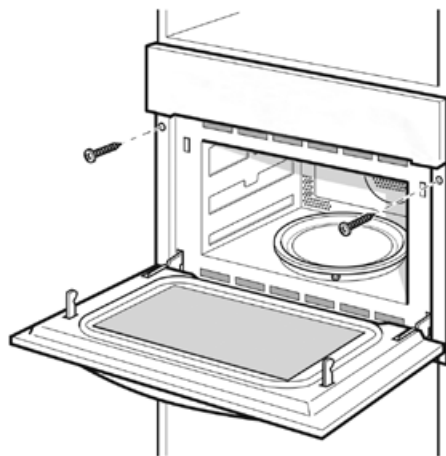
УТИЛИЗАЦИЯ ОТСЛУЖИВШЕГО ПРИБОРА

Данное изделие не подлежит утилизации в качестве бытовых отходов. Вместо этого его следует сдать в соответствующий пункт приемки электронного и электрооборудования для последующей утилизации. Соблюдая правила утилизации изделия, Вы поможете предотвратить причинение окружающей среде и здоровью людей потенциального ущерба, который возможен, в противном случае, вследствие неподобающего обращения с подобными отходами. За более подробной информацией об утилизации этого изделия просьба обращаться к местным властям, в службу по вывозу и утилизации отходов или в магазин, в котором Вы приобрели изделие.



До момента отправления на утилизацию отслуживший прибор должен храниться в безопасном для детей состоянии.

При подготовке изделия к утилизации следует вытащить сетевую вилку из розетки и привести сетевой кабель и вилку в нерабочее состояние (например, перерезать кабель). Этим Вы исключите возможность несанкционированного пользования изделием.

ИНФОРМАЦИЯ О СЕРТИФИКАЦИИ ПРОДУКЦИИ

Электрические духовые шкафы, представленные в данной инструкции по эксплуатации, соответствуют требованиям ТР ТС 004/2011 «О безопасности низковольтного оборудования», ТР ТС 020/2011 «Электромагнитная совместимость технических средств».



ХРАНЕНИЕ

Необходимо хранить в сухом месте, вдали от источников повышенных температур и воздействия солнечных лучей. При хранении необходимо избегать резкого перепада температур. Хранить без упаковки не допускается.

ТРАНСПОРТИРОВКА

Категорически не допускается падение и любые механические воздействия на упаковку при транспортировке.

ПРАВИЛА РЕАЛИЗАЦИИ

Правила и условия реализации не установлены изготовителем и должны соответствовать национальному и/или местному законодательству страны реализации товара.